

## PROCEDURE D'INGRESSO

1. Al momento dell'ingresso in Istituto è obbligatorio indossare la mascherina chirurgica e igienizzare le mani evitando di toccare quanto più possibile ogni altra superficie. È presente un erogatore di gel disinfettante all'ingresso e all'interno di ogni classe.
2. Nel caso di ingresso dall'esterno con guanti è necessario togliere gli stessi e gettarli procedendo alla successiva igienizzazione delle mani.
3. L'ingresso nell'edificio avverrà mantenendo sempre il distanziamento di 1 metro da alunno ad alunno, quindi in fila indiana.
4. All'esterno della scuola è bene disporsi per l'ingresso evitando assembramenti e disponendosi già distanziati.
5. E' necessario prendere visione in anticipo dell'ingresso assegnato alle diverse classi, così da farsi trovare al punto corretto d'entrata. L'elenco delle classi e il loro punto d'ingresso sono allegati alla presente circolare.

### INGRESSI DAL 1 FEBBRAIO 2021

Al fine di garantire un flusso ordinato ed in sicurezza degli studenti, in ingresso ed in uscita, vi è la necessità di diversificare gli orari di ingresso in due fasce: dalle 7.55 alle 8.00 e dalle 8.00 alle 8.05. Verranno diversificate anche le vie di entrata nell'edificio della sede centrale:

- Cannello principale delle auto per gli ingressi A, C ed E

- Cannello centrale pedonale per gli ingressi B e D

Ogni classe è associata ad uno specifico ingresso. Secondo lo schema sotto riportato

SEDE CENTRALE DI BOVA MARINA			
Settore		Aule	Varco ingresso/uscita
II PIANO	LATO NORD	ITLC: 2 <sup>a</sup> A, 2 <sup>a</sup> B, 3 <sup>a</sup> B CAT: 1 <sup>a</sup> A, 3 <sup>a</sup> A, 4 <sup>a</sup> A AFM: 4 <sup>a</sup> A, 5 <sup>a</sup> A	A
I PIANO	LATO NORD	LICEO: 1 <sup>a</sup> A, 1 <sup>a</sup> B, 2 <sup>a</sup> B, 3 <sup>a</sup> B, 4 <sup>a</sup> B, 5 <sup>a</sup> B ITLC: 1 <sup>a</sup> A, 1 <sup>a</sup> B	C
II PIANO	LATO EST	IPSSAR: 1 <sup>a</sup> A, 2 <sup>a</sup> A, 3 <sup>a</sup> A, 1 <sup>a</sup> B, 2 <sup>a</sup> B, 3 <sup>a</sup> B, 1 <sup>a</sup> C, 2 <sup>a</sup> C, 3 <sup>a</sup> D	B
I PIANO	LATO EST	LICEO: 2 <sup>a</sup> A, 2 <sup>a</sup> C, 3 <sup>a</sup> A, 4 <sup>a</sup> A, 4 <sup>a</sup> C, 5 <sup>a</sup> A	D
PIANO TERRA	LATO EST	IPSSAR: 4 <sup>a</sup> A, 5 <sup>a</sup> A, 4 <sup>a</sup> B, 5 <sup>a</sup> B, 4 <sup>a</sup> C, 5 <sup>a</sup> C	E
PIANO TERRA	LATO EST	IPSSAR SERALE 2A, 4A, 4B, 5A	C
SEDE DI LUGARA' DI CONDOFURI			
Settore		Aule	Varco ingresso/uscita
PIANO TERRA		IPSSAR: 4 <sup>a</sup> A, 5 <sup>a</sup> A, 4 <sup>a</sup> B, 5 <sup>a</sup> B, 4 <sup>a</sup> C, 5 <sup>a</sup> C	Ingresso unico

Gli orari e gli ingressi saranno i seguenti:

### **Sede centrale di Bova Marina**

#### **Cancello principale delle auto per l'INGRESSO A**

- 07.55-08.00 - aule secondo piano lato NORD

classi: 2A, 2B, 3B ITLC –1A, 3A, 4A CAT – 4A, 5A AFM

#### **Cancello principale delle auto per l'INGRESSO C**

- 08.00-08.05 – aule primo piano lato NORD

classi: 1A, 1B, 2B, 3B, 4B, 5B LICEO – 1A, 1B ITLC

#### **Cancello principale delle auto per l'INGRESSO E**

- 14.00 – laboratorio di sala e cucina

classi: 4A, 4B, 4C, 5A, 5B, 5C IPSSAR

#### **Cancello centrale pedonale per l'INGRESSO B**

- 07.55-08.00 - aule secondo piano lato EST

classi: 1A, 2A, 3A, 1B, 2B, 3B, 1C, 2C, 3D IPSSAR

#### **Cancello centrale pedonale per l'INGRESSO D**

- 08.00-08.05 – aule primo piano lato EST

classi: 2A, 2C, 3A, 4A, 4C, 5A LICEO

#### **Cancello principale delle auto per l'INGRESSO C**

- 16.55-17.00 – aule piano terra lato EST

Classi: 2A, 4A, 4B, 5A IPSSAR SERALE

### **Sede di Lugarà di Condofuri**

#### **Ingresso**

- 7,55- 8.00– classi 4A, 4B, 4C IPSSAR

- 8.00 – 8.05 – classi 5A, 5B, 5C IPSSAR

Gli insegnanti della prima ora saranno presenti in classe già alle ore 7.55 (comma 5 dell'art.29 del CCNL 2006-2009).

## ALL'INTERNO DELL'EDIFICIO

1. La mascherina dovrà essere indossata sempre, da chiunque sia presente a scuola, **durante la permanenza nei locali scolastici e nelle pertinenze**, anche quando gli alunni sono seduti al banco e indipendentemente dalle condizioni di distanza (1 metro tra le rime buccali) previste dai precedenti protocolli. Sull'uso della mascherina le indicazioni potrebbero essere in seguito aggiornate seguendo nuove indicazioni che eventualmente perverranno dal Comitato tecnico scientifico del Governo.
2. L'ingresso verso le aule avverrà mantenendo il distanziamento di 1 mt e seguendo le vie di percorrenza indicate dalla segnaletica orizzontale e verticale, prestando attenzione alle indicazioni fornite del personale preposto e tenendo comunque e sempre la destra.
3. Arrivati in aula gli studenti prenderanno posto al banco. E' fatto **divieto** di uscire dall'aula senza permesso del docente per recarsi in altri spazi o muoversi all'interno dell'edificio attraverso percorsi diversi da quelli indicati. **Il mancato rispetto di quanto sopra si configura come violazione delle norme anticontagio con tutte le conseguenze previste dal regolamento di disciplina.**

### REGOLAZIONE DELL'USCITA

Gli studenti per l'ingresso e l'uscita possono utilizzare solamente le scale e il varco assegnati al settore di cui fa parte la loro classe.

**Al suono della campana, gli alunni usciranno in piccoli gruppi solo dopo che il docente avrà dato loro il permesso, sempre mantenendo il distanziamento di 1 metro alunno-alunno ed in ogni caso indossando la mascherina chirurgica.**

L'ordine d'uscita sarà il seguente:

SEDE CENTRALE

**primo piano lato nord 1 B, 1 A, 3 B, 2 B, 5 B, 4 B LICEO – 1 A, 1 B ITLC;**

**primo piano lato est 5 A, 4 A, 2 C, 3 A, 2 A, 4 C LICEO;**

**secondo piano lato nord 4 A, 5 A AFM- 4 A, 3 A, 1 A CAT – 3 B, 2 A, 2 B ITLC;**

**secondo piano lato est 1 B, 1 A, 2 A, 1 C, 2 C, 2 B, 3 D, 3 A, 3 B IPSSAR;**

**piano terra lato est 2 A, 5 A, 4 B, 4 A IPSSAR SERALE.**

SEDE DI LUGARA' DI CONDOFURI

**Classi 4 B, 5 C, 5 B, 5 A, 4 A, 4 C IPSSAR**

Il docente, prima di fare uscire la classe dall'aula, avrà cura di verificare che il corridoio in quel momento non sia già occupato dal flusso di studenti in uscita di un'altra classe. Bisognerà, quindi, attendere qualche istante per il deflusso degli studenti, prima di avviare la propria classe verso l'uscita.

Durante la percorrenza delle vie d'uscita, è fatto obbligo di mantenere la distanza di almeno 1 metro tra alunno e alunno ed in ogni caso di indossare la mascherina chirurgica.

### **Servizi igienici**

E' consentito andare al bagno uscendo dall'aula uno per volta, durante la giornata scolastica, indossando la mascherina.

Il personale ATA, posto a vigilanza dei corridoi, monitorerà tali spostamenti controllando che non si formino assembramenti di alunni provenienti da più classi. Si può accedere solo ai bagni situati nel piano della propria aula.

### **Momento ricreativo per il consumo della colazione**

La classe non lascerà l'aula durante l'intervallo.

Sarà possibile consumare la merenda seduti al proprio posto e preferibilmente portarla da casa

### **Accesso ai distributori di bevande**

I distributori di snack e acqua ai piani saranno utilizzabili solo dopo aver igienizzato le mani con il gel, mantenendo le distanze di sicurezza, indossando la mascherina e rispettando il proprio turno di utilizzo. **Si possono utilizzare solo i distributori presenti nel corridoio del proprio settore.**

Si raccomanda la consultazione quotidiana del sito della scuola <http://www.iiseuclide.gov.it> per rimanere aggiornati sulle indicazioni e le procedure riguardanti la ripresa dell'anno scolastico in presenza.

Ulteriori materiali informativi saranno resi disponibili sul registro elettronico.

Si allegano planimetrie degli ingressi e delle classi



IL DIRIGENTE SCOLASTICO

**Dott.<sup>ssa</sup> Carmela Lucisano**

Firma autografa sostituita a mezzo stampa  
ai sensi dell'art. 3, comma 2, del D.Lgs. 39/93

# INGRESSI E PERCORSI

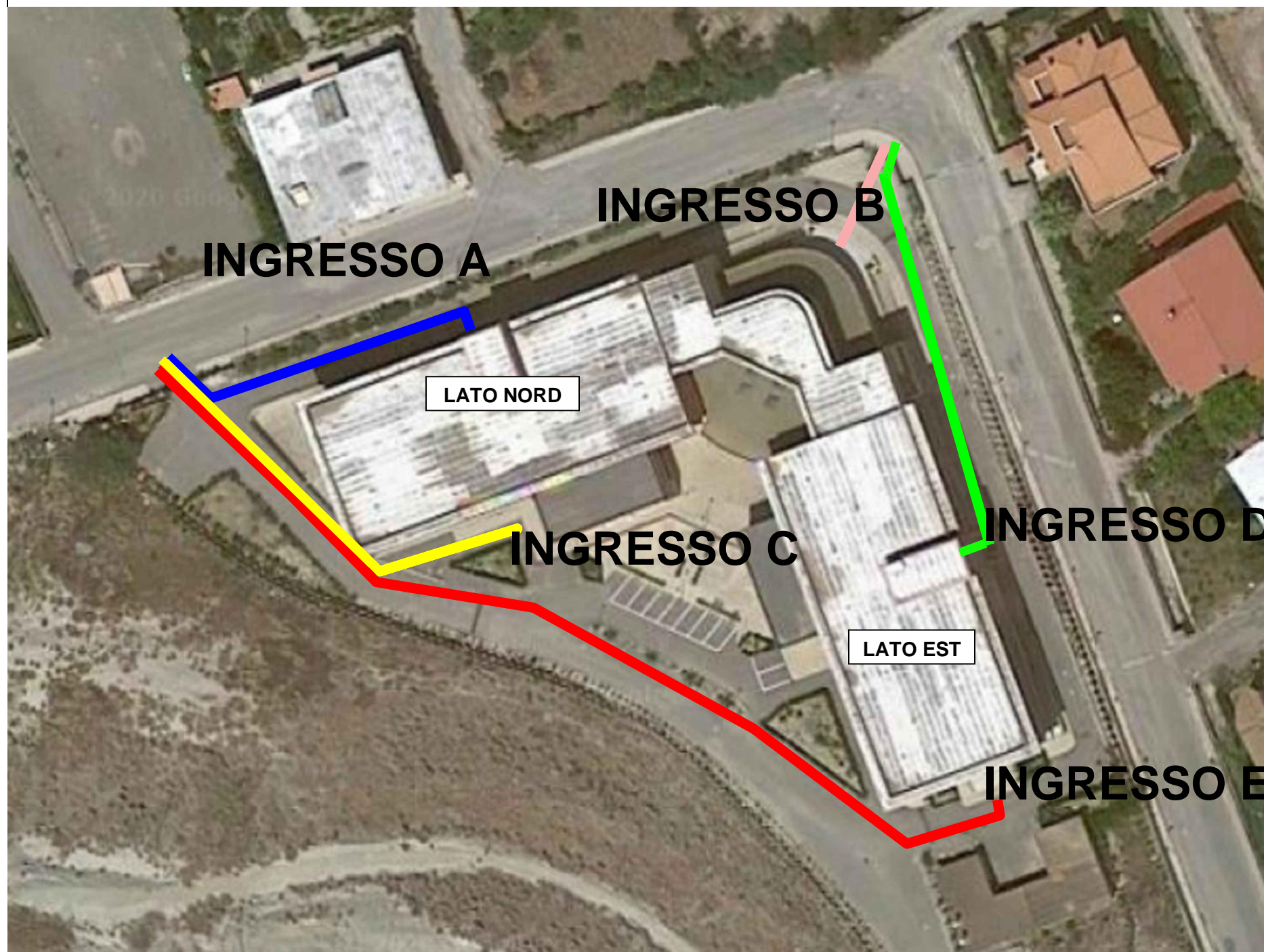

**INGRESSO A**  
**PIANO II LATO NORD**  
**ITLC: 2A - 2B - 3B**  
**CAT: 1A - 3A - 4A**  
**AFM: 4A - 5A**

**INGRESSO B**  
**PIANO II LATO EST**  
**IPSSAR: 1A - 2A - 3A - 1B - 2B - 3B**  
**1C - 2C - 3D**

**INGRESSO C**  
**PIANO I LATO NORD**  
**LICEO SCIENTIFICO: 1A - 1B - 2B - 3B - 4B - 5B**  
**ITCL: 1A - 1B**

**INGRESSO D**  
**PIANO I LATO EST**  
**LICEO SCIENTIFICO: 2A - 2C - 3A - 4A - 5A - 4C**

**INGRESSO E**  
**PIANO TERRA**  
**PIANO TERRA (LABORATORIO SALA E CUCINA)**  
**IPSSAR: 4A - 4B - 4C - 5A - 5B - 5C**

PERCORSI DA RISPETTARE DALLE CLASSI  
DURANTE L'INGRESSO

PIANO TERRA  
TUTTE LE  
CLASSI

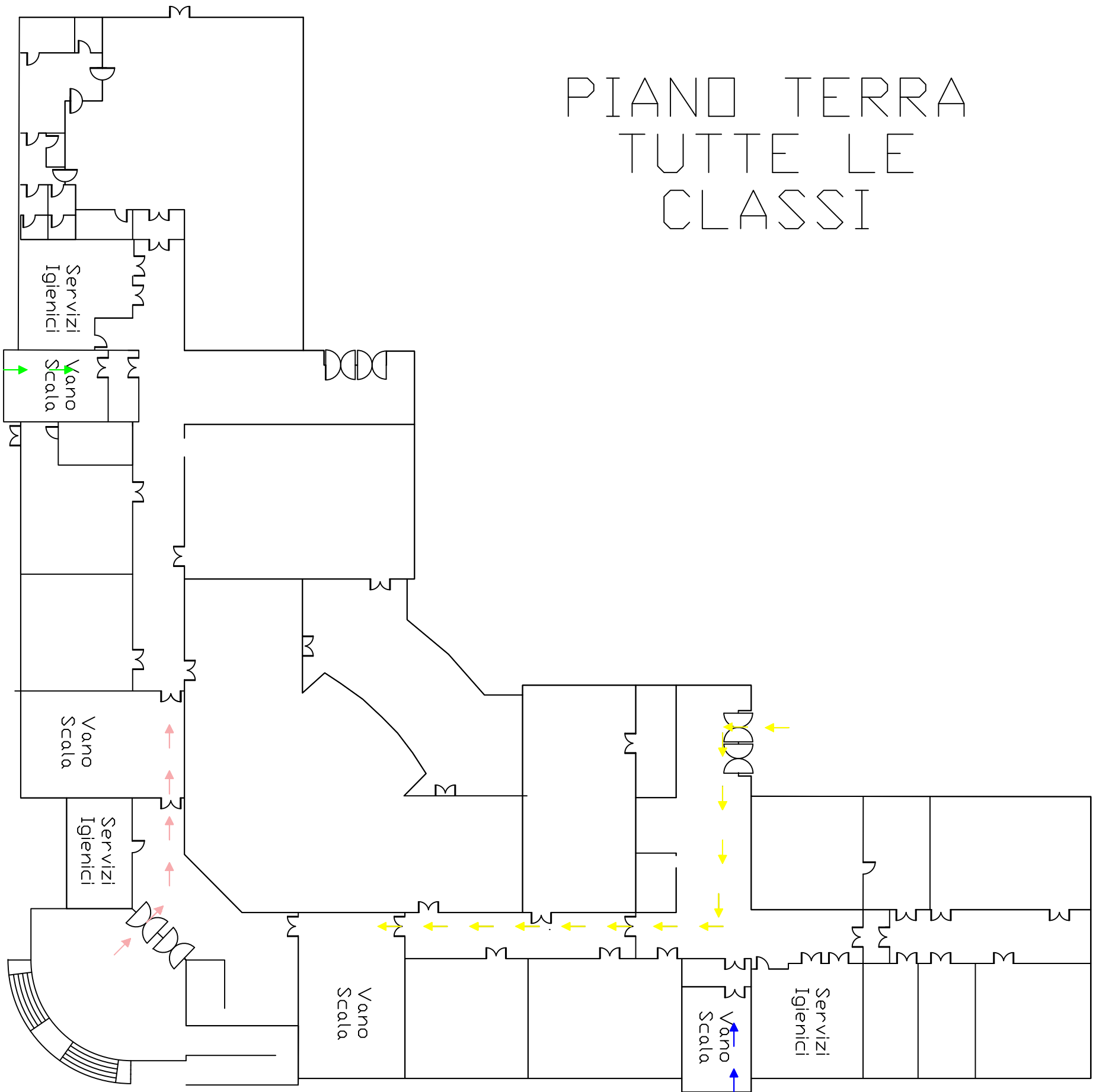

**INGRESSO A**  
**PIANO II - LATO NORD**  
**ITLC: 2A - 2B - 3B**  
**CAT: 1A - 3A - 4A**  
**AFM: 4A - 5A**

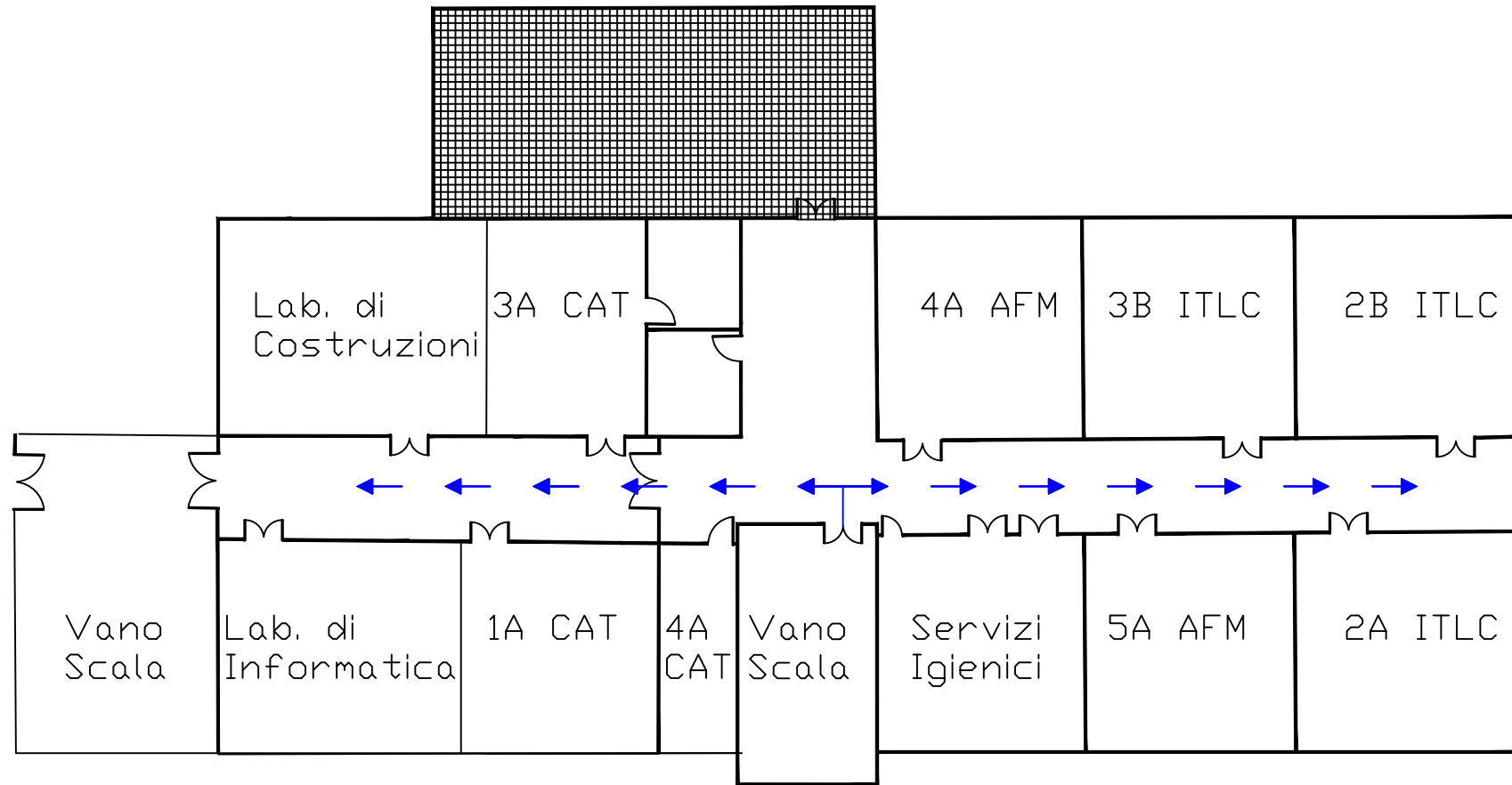

**INGRESSO B**

**PIANO II - LATO EST**

**IPSSAR: 1A - 2A - 3A - 1B - 2B - 3B**

**1C - 2C - 3D**

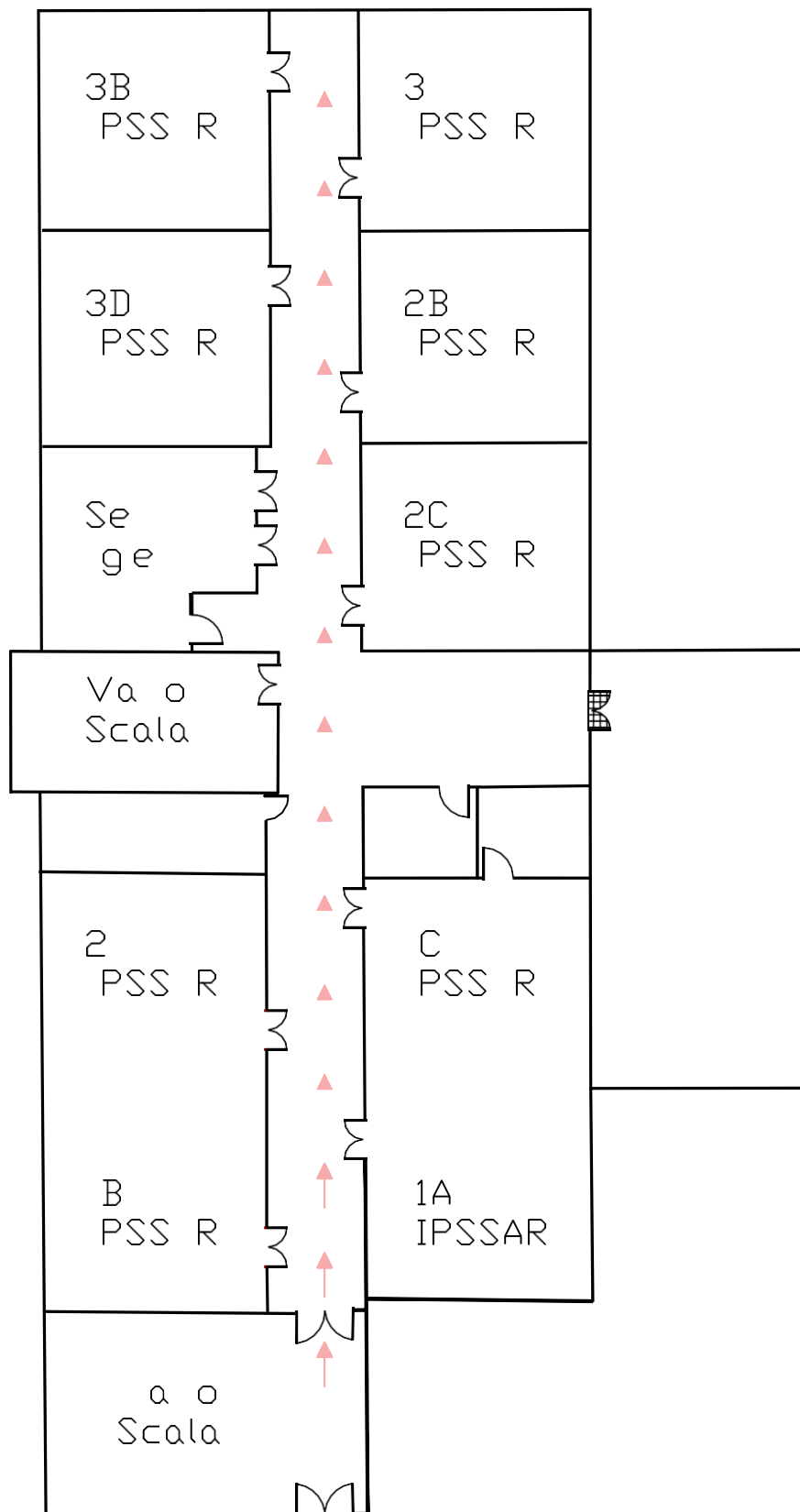



**INGRESSO C**  
**PIANO I - LATO NORD**  
**LICEO SCIENTIFICO: 1A - 1B - 2B - 3B - 4B - 5B**  
**ITLC: 1A - 1B**

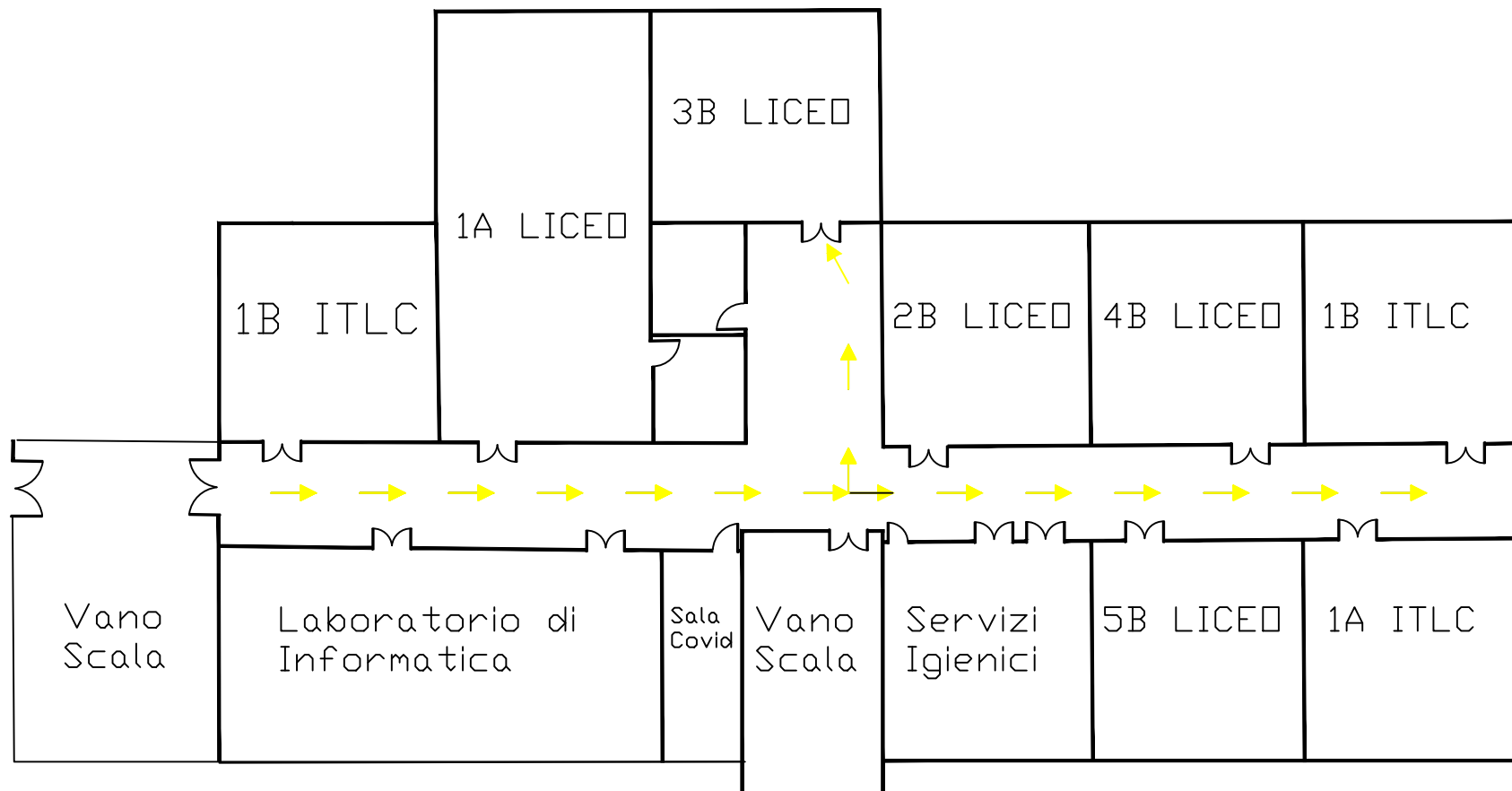

**INGRESSO D**

**PIANO I - LATO EST**

**LICEO SCIENTIFICO: 2A- 3A - 4A - 5A - 2C - 4C**

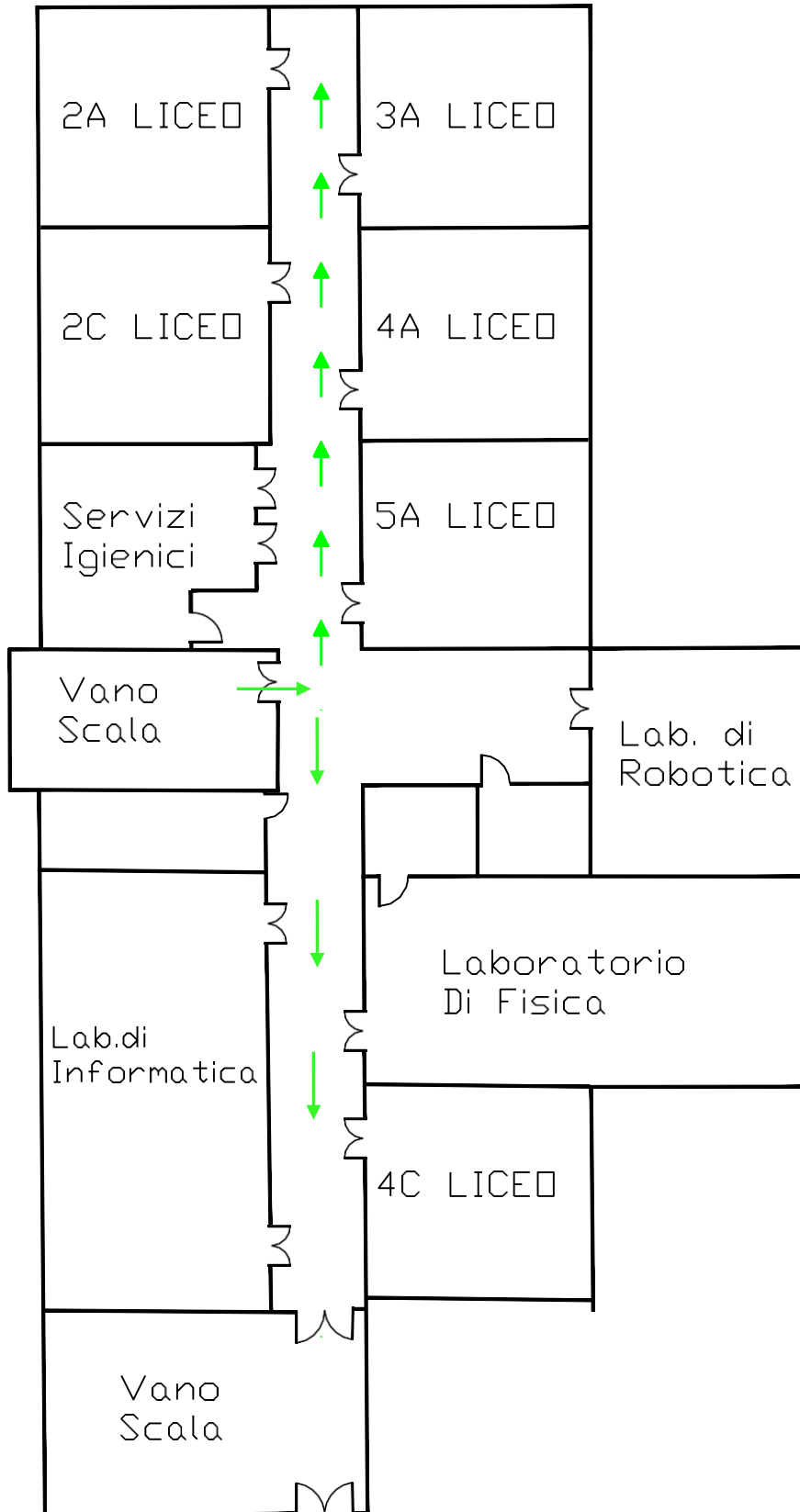

# USCITE E PERCORSI

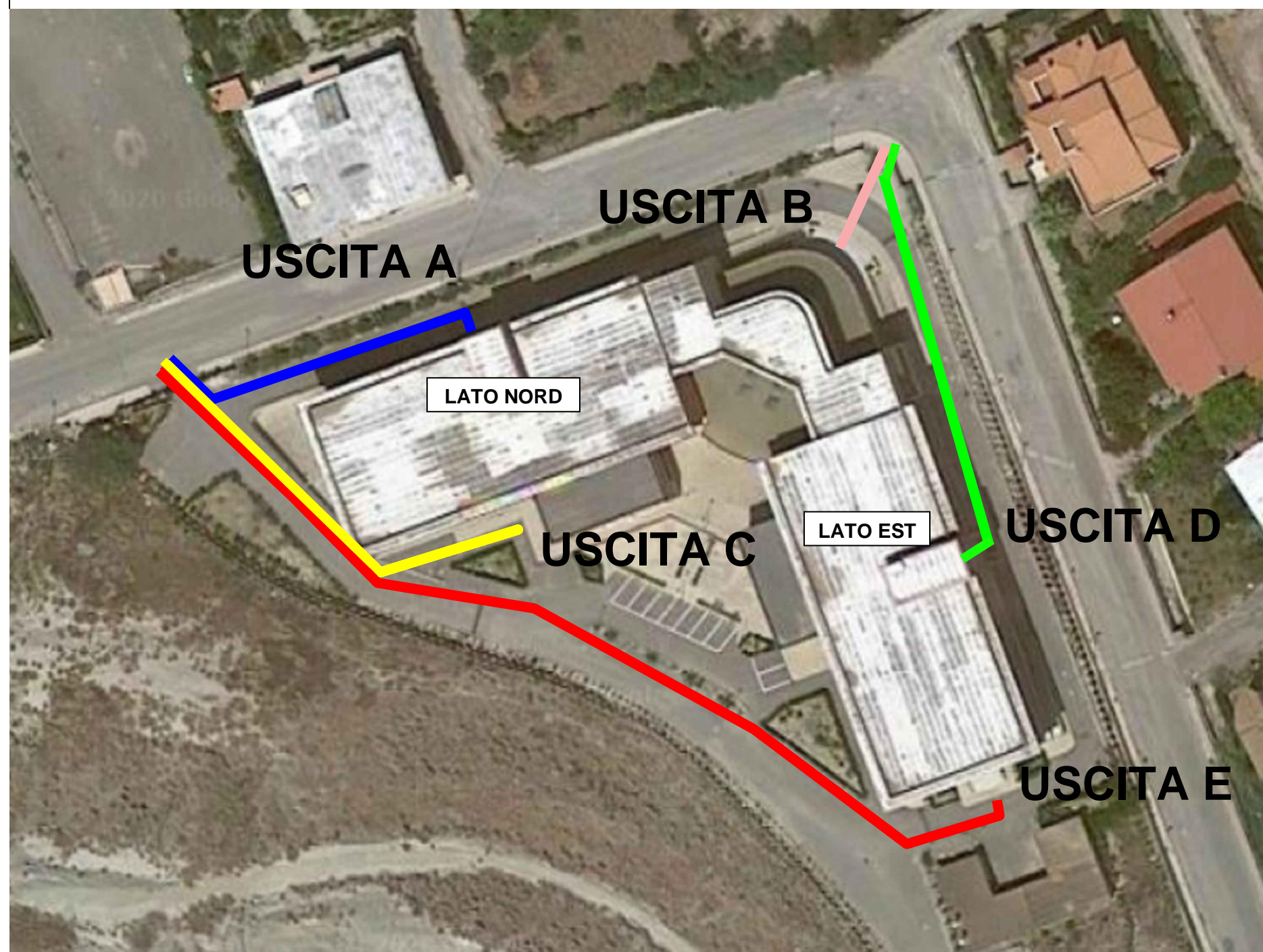

**USCITA A**  
**PIANO II LATO NORD**  
**ITLC: 2A - 2B - 3B**  
**CAT: 1A - 3A - 4A**  
**AFM: 4A - 5A**

**USCITA B**  
**PIANO II LATO EST**  
**IPSSAR: 1A - 2A - 3A - 1B - 2B - 3B**  
**1C - 2C - 3D**

**USCITA C**  
**PIANO I LATO NORD**  
**LICEO SCIENTIFICO: 1A - 1B - 2B - 3B - 4B - 5B**  
**ITCL: 1A - 1B**

**USCITA D**  
**PIANO I LATO EST**  
**LICEO SCIENTIFICO: 2A - 2C - 3A - 4A - 5A - 4C**

**USCITA E**  
**PIANO TERRA**  
**PIANO TERRA (LABORATORIO SALA E CUCINA)**  
**IPSSAR: 4A - 4B - 4C - 5A - 5B - 5C**

**USCITA A**  
**PIANO II - LATO NORD**  
**ITLC: 2A - 2B - 3B**  
**CAT: 1A - 3A - 4A**  
**AFM: 4A - 5A**

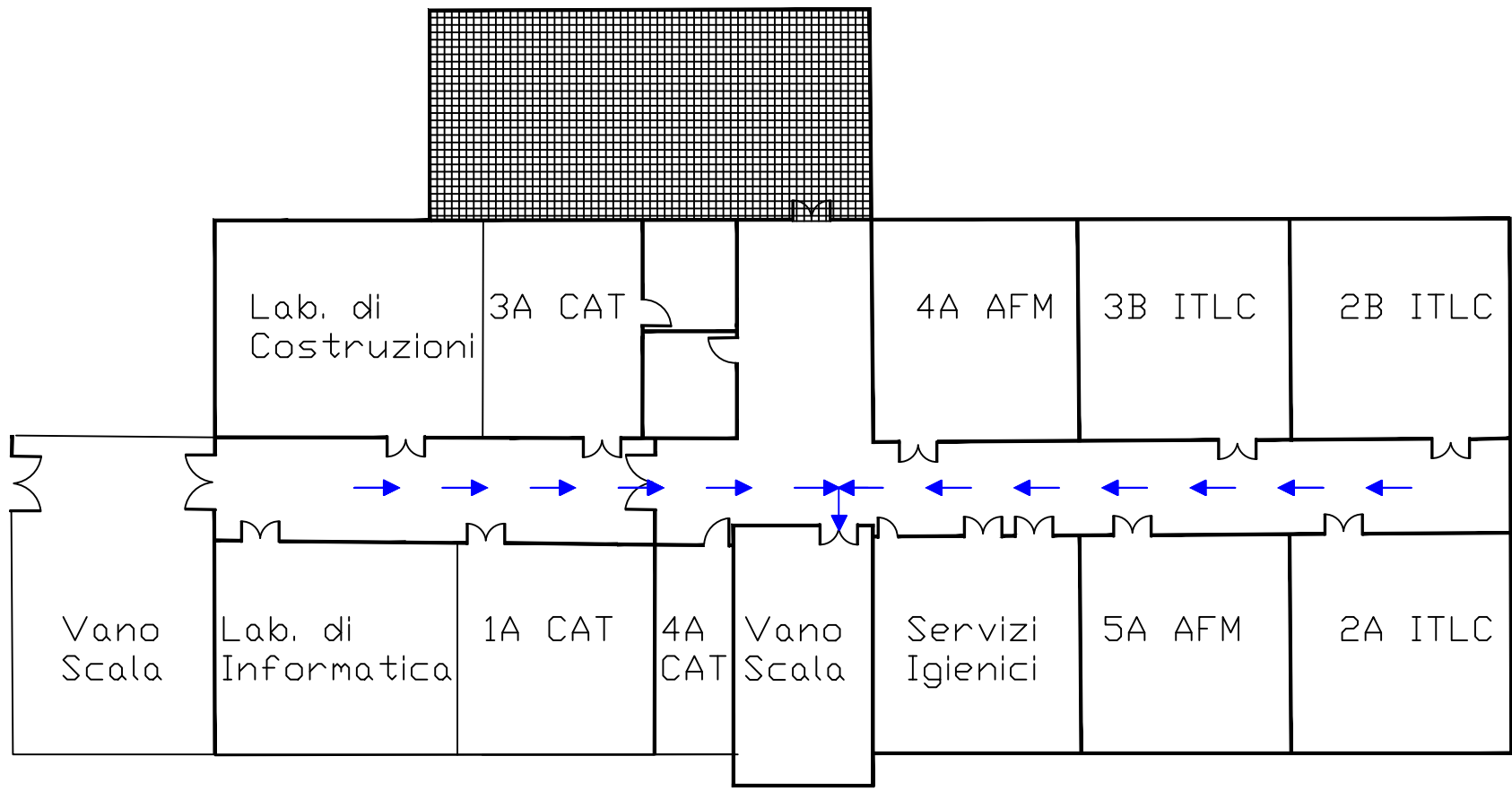

# USCITA B

## PIANO II - LATO EST

IPSSAR: 1A - 2A - 3A - 1B - 2B - 3B

1C - 2C - 3D

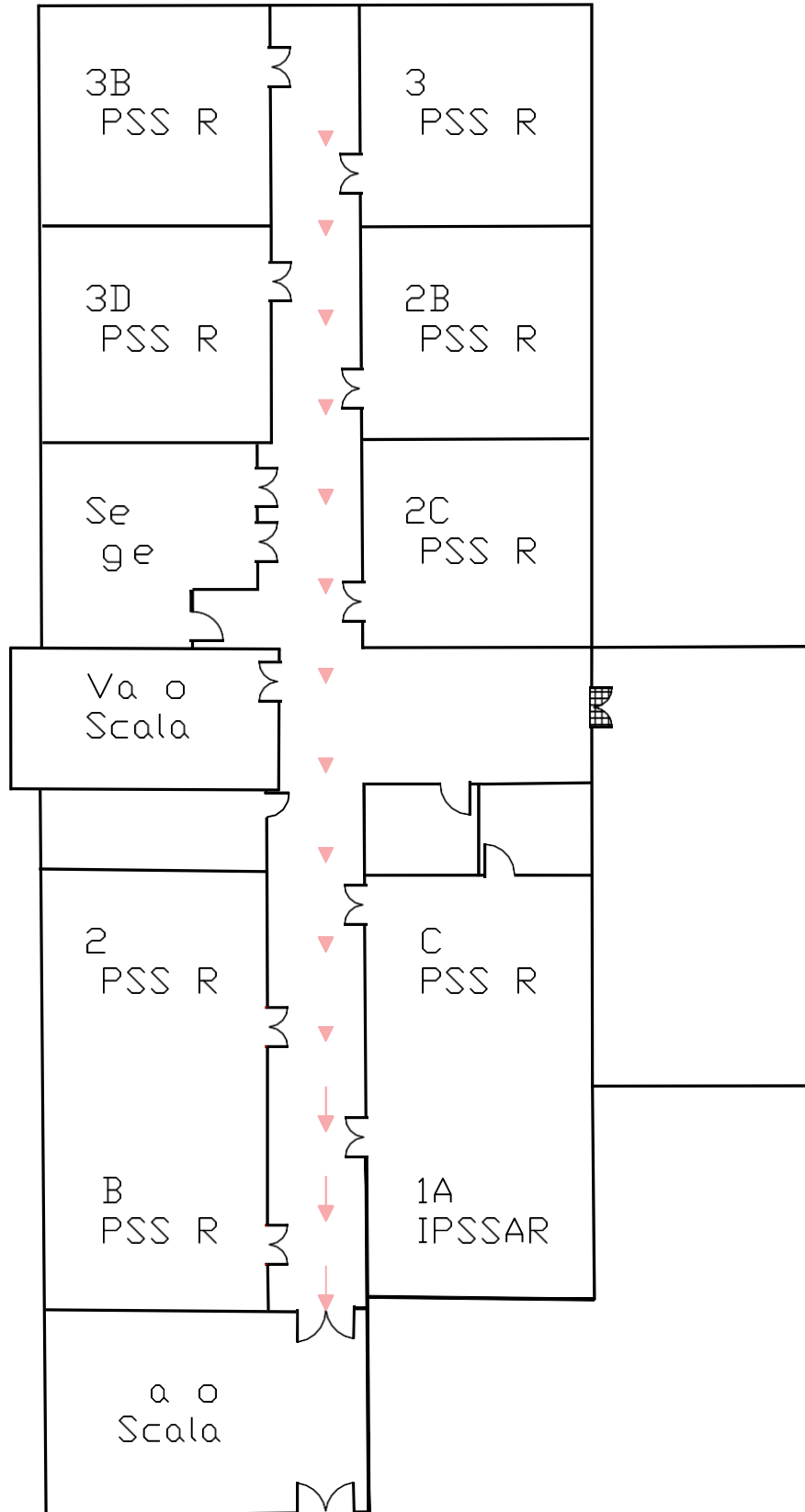

**USCITA C**  
**PIANO I - LATO NORD**  
**LICEO SCIENTIFICO: 1A - 1B - 2B - 3B - 4B - 5B**  
**ITLC: 1A - 1B**

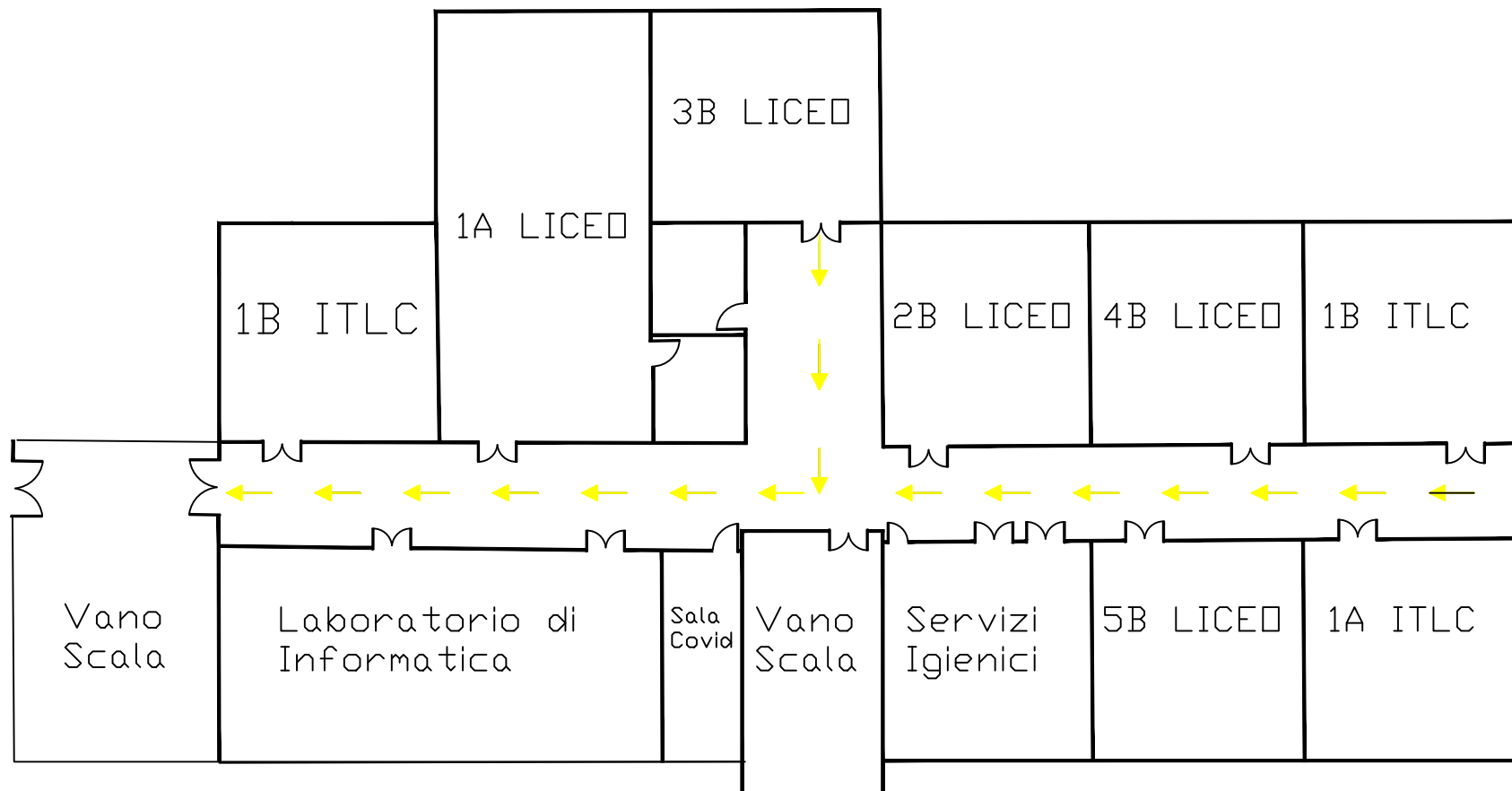

**USCITA D**  
**PIANO I - LATO EST**  
**LICEO SCIENTIFICO: 2A- 3A - 4A - 5A - 2C - 4C**

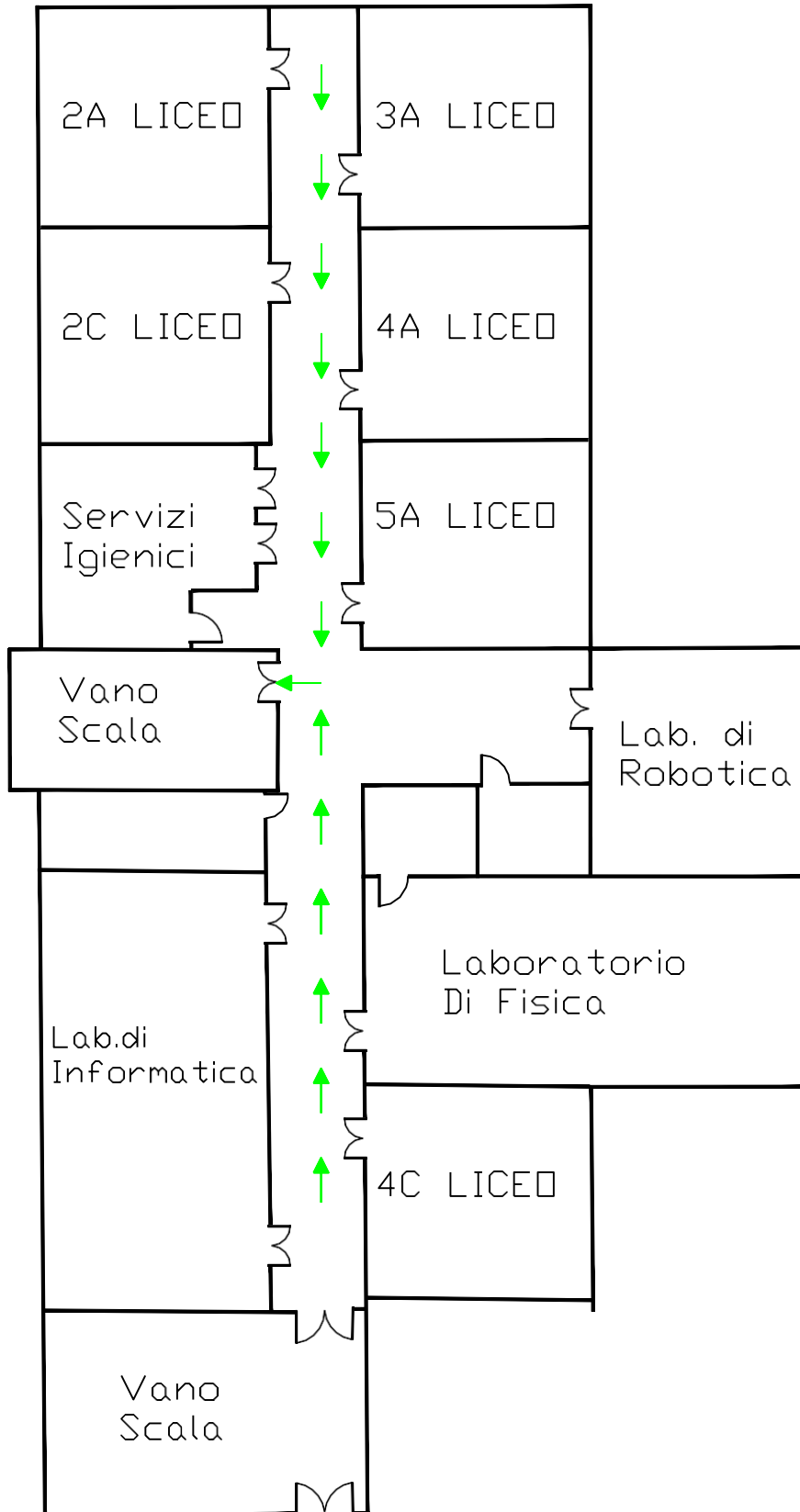

PERCORSI DA RISPETTARE DALLE CLASSI  
DURANTE L'USCITA

PIANO TERRA  
TUTTE LE  
CLASSI

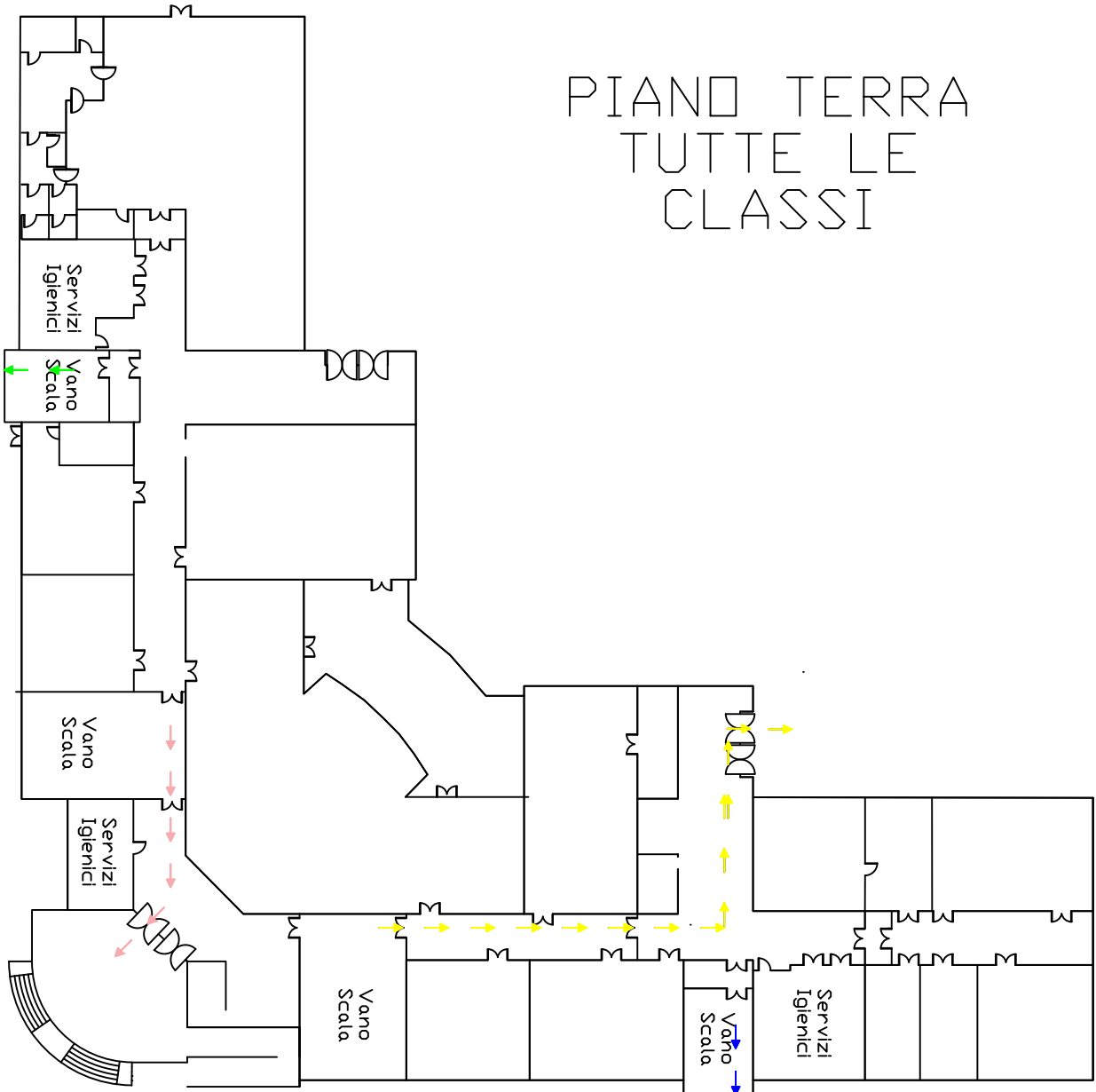



Ingresso Sede di Lugarà di Condofuri

IPSSAR: 4A - 4B - 4C - 5A - 5B - 5C

**INGRESSO**

---



# Sede di Lugarà di Condofuri

IPSSAR: 4A - 5A - 4B - 4C - 5B - 5C

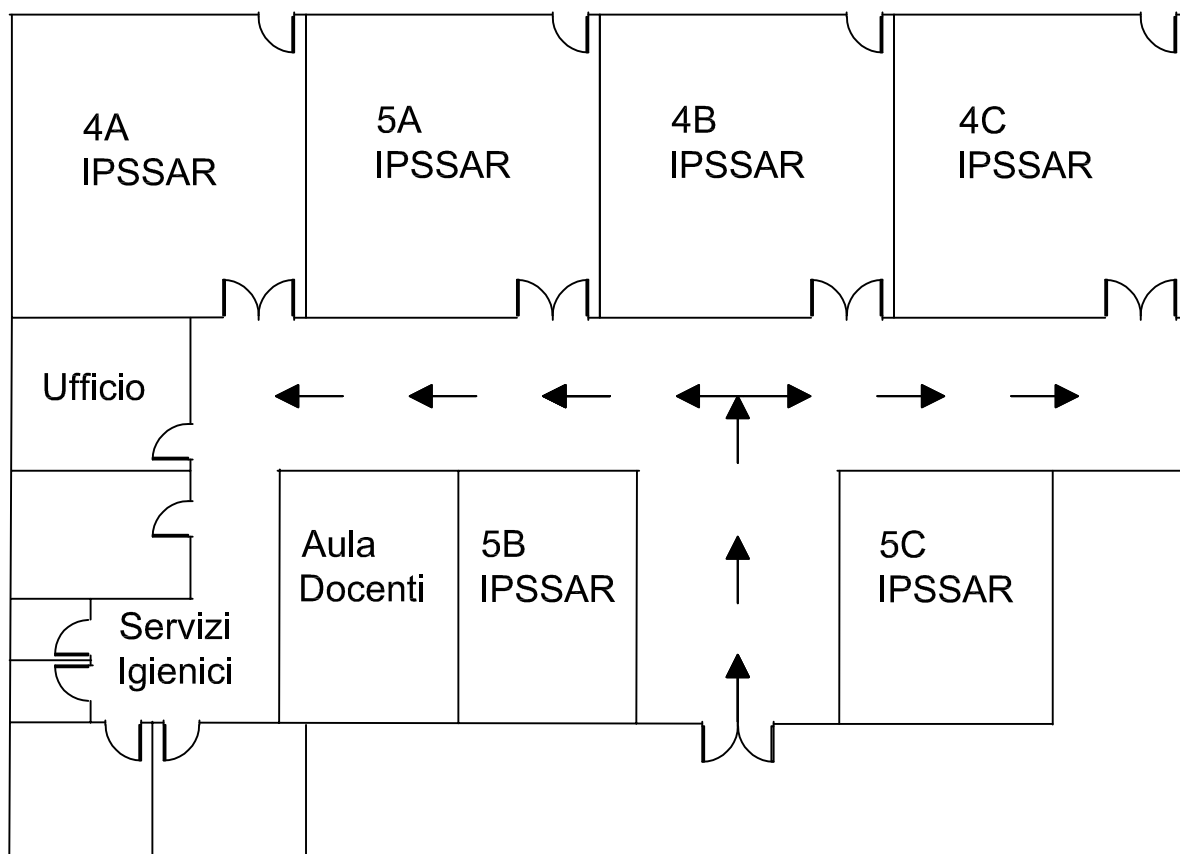

Uscita Sede di Lugarà di Condofuri

IPSSAR: 4A - 4B - 4C - 5A - 5B - 5C



# Sede di Lugarà di Condofuri

IPSSAR: 4A - 5A- 4B - 4C - 5B - 5C

